

ALFA

UŽIVATELSKÝ MANUAL
domácí pece



02	UPOZORNĚNÍ
05	ZÁRUKA
06	INSTALACE
08	PŘIPOJENÍ LPG
10	PŘIPOJENÍ ZEMNÍ PLYN
12	ZMĚNA LPG/ZEMNÍ PLYN
14	ZAPALOVÁNÍ DŘEVO
16	ZAPALOVÁNÍ PLYN
20	PÉČE A ÚDRŽBA
22	ČIŠTĚNÍ – PALIVO DŘEVO
23	ČIŠTĚNÍ – PALIVO PLYN
24	ODVĚTRÁVÁNÍ
26	POUŽÍVÁNÍ PECE
32	TECHNICKÉ SPECIFIKACE
	<i>PEC – PALIVO DŘEVO:</i>
	<i>32 ONE</i>
	<i>34 CIAO</i>
	<i>34 5 MINUTI</i>
	<i>36 4 PIZZE</i>
	<i>38 ALLEGRO</i>
	<i>PEC – PALIVO PLYN:</i>
	<i>40 ONE</i>
	<i>42 BRIO</i>
	<i>42 STONE OVEN</i>
	<i>44 DOLCEVITA</i>
46	ODSTRANĚNÍ ZÁVAD

OBECNÁ UPOZORNĚNÍ

UCHOVEJTE TENTO MANUÁL PRO BUDOUCÍ POUŽITÍ
další kopie této příručky na www.alfaforni.com

VAROVÁNÍ: Nesprávná instalace, seřízení, úpravy, servis nebo údržba
mohou způsobit poškození majetku, zranění, nebo smrt osob.
Před instalací nebo opravou tohoto zařízení si pečlivě přečtěte pokyny
k instalaci, provozu a údržbě.

PŘEČTĚTE SI PROSÍM NÁSLEDUJÍCÍ INFORMACE PRO SPRÁVNOU INSTALACI A OPTIMÁLNÍ VÝKON PECE.

- Na zařízení je viditelně umístěn identifikační štítek s technickými údaji, číslem šarže a značkou. Neodstraňujte tento štítek.
- Před uvedením spotřebiče do provozu odstraňte veškerou ochrannou fólii. K usnadnění oddělení použijte teplý vzduch (například fén).
- Nikdy nepoužívejte drátenky nebo ostré škrabky, mohlo by dojít k poškození povrchů. Používejte běžné neabrazivní produkty. V případě potřeby použijte dřevěné nebo plastové nástroje. Důkladně opláchněte a osušte měkkým hadříkem nebo hadříkem z mikrovlákna.
- Nepoužívejte nádobí nebo nádoby z plastu. Vysoké teploty uvnitř pece by mohly plast roztavit a poškodit spotřebič.
- Používejte nástroje a náčiní odolné vůči vysokým teplotám.
- Umístěte pec na rovný a vyvýšený povrch
- Vzhledem k teplotě se může barva povrchů časem měnit.
- Pec nelakujte a nepokládejte na ni další předměty.
- Instalace produktu musí umožňovat snadný přístup pro čištění.
- Nikdy neskladujte hořlavé kapaliny nebo předměty v peci nebo v její blízkosti.
- Pece Alfa z nerezové oceli se mohou na vnější straně zahřát, a to i se dvěma vrstvami vysoce kvalitní izolace
- Vždy manipulujte s horkými dvířky uchopením za rukojeť a s použitím rukavic.

- Během používání se nedotýkejte povrchů komínového kouřovodu.
- Všechno elektrické vedení udržujte v dostatečné vzdálenosti od horkých povrchů.
- Nepoužívejte pec, pokud nefunguje správně nebo máte podezření na poruchu.
- Nehýbejte pecí během používání, nebo když je horká.
- Na pec nepokládejte, ani o ni neopírejte žádné předměty, mohlo by to narušit její stabilitu.
- Nikdy nehaste plamen vodou.
- V případě, že se vznítí mastnota, vypněte plyn a nechte dvířka zavřená, dokud oheň nezhasne.
- Při používání pece noste žáru odolné rukavice.
- Díly zapečetěné výrobcem by neměly být měněny uživatelem.
- Nezakrývejte otvory a štěrby určené pro ventilaci a rozptýlení žáru.
- Při použití dřevěného uhlí používejte pouze vysoce kvalitní dřevěné uhlí z přírodního kusového dřeva. Nepoužívejte brikety, lávové kameny, kapalná paliva, urychlovače nebo
- cokoli jiného než to, co je výslovně uvedeno.
- Rozměry varné plochy se mohou lišit o několik milimetrů, tato tolerance je způsobena řemeslným zpracováním produktu.



BEZPEČNOSTNÍ UPOZORNĚNÍ

POUZE PRO PECE NA DŘEVO

PŘED INSTALACÍ A POUŽITÍM TOHOTO SPOTŘEBIČE SI PŘEČTĚTE VŠECHNY POKYNY. Před instalací pece si prosím přečtete celý tento návod. Ohledně inspekce instalace a omezení ve vaší oblasti se obraťte na místní stavební nebo požární úřady.

PRO VAŠI BEZPEČNOST

V blízkosti tohoto nebo jiného spotřebiče neskladujte ani nepoužívejte benzín nebo jiné hořlavé páry nebo kapaliny. Rovněž vždy udržujte prostor pod a kolem tohoto spotřebiče volný a vzdálený od všech hořlavých materiálů.

VAROVÁNÍ: Nesprávná instalace, seřízení, úpravy, servis nebo údržba mohou způsobit poškození majetku, zranění nebo smrt osob.

BEZPEČNOSTNÍ UPOZORNĚNÍ

POUZE PRO PECE NA PLYN

ÚNIKY PLYNU MOHOU MÍT ZA NÁSLEDEK POŽÁR NEBO VÝBUCH A ZPŮSOBIT VÁŽNÉ ZRANĚNÍ NEBO SMRT NEBO POŠKOZENÍ MAJETKU

POKUD CÍTÍTE PLYN:

1. Vypněte přívod plynu.
2. Uhasťte jakýkoli oheň nebo plameny.
3. Otevřete dvířka pece.
4. Poradte se s licencovaným odborníkem na plyn

POZOR! Plynová pec může být přeměněna z LPG na zemní plyn a naopak pomocí konverzní sady dodávané společností Alfa Pece. Postupujte podle dodaných pokynů nebo kontaktujte kvalifikovaného a licencovaného odborníka na plyn.

VAROVÁNÍ: Pokud plynovou pec nepoužíváte, zavřete ventil přívodu plynu.

VAROVÁNÍ: Neskladujte nepoužívané lahve s plynem v blízkosti pece.

ZÁRUKA

V souladu s českými a evropskými předpisy se na trouby ALFA vztahuje záruční lhůta 24 měsíců od data nákupu spotřebitelem. Po záruční době 24 měsíců nese veškeré náklady za opravy spotřebitel.

SPOTŘEBITEL JE POVINEN SI PONECHAT ÚČTENKU, NEBO FAKTURU NÁKUPU PRO PŘEDLOŽENÍ PRODEJCI. SÉRIOVÉ ČÍSLO UVEDENÉ NA TYPOVÉM ŠTÍTKU VPIŠTE NÍŽE.

Dobrá údržba a správné použití mohou pomoci prodloužit trvanlivost produktu. Doporučujeme, abyste pec v zimě skladovali v interiérech, abyste ji chránili před nepříznivými podmínkami, nebo na ni položte prodyšný kryt.

Záruka NEPLATÍ v následujících případech:

- Pokud pec není správně používána nebo instalována, jak je popsáno v návodu k použití.
- Pokud byla pec úmyslně nebo neúmyslně poškozena.
- Pokud pec není, nebo je nedostatečně udržována. Tato záruka se nevztahuje na problémy hořáku způsobené zbytky potravin nebo použitím nedoporučených paliv.
- Pokud byla pec jakýmkoli způsobem upravena a již není ve stavu, v jakém byla při dodání.
- Pokud není použito doporučené palivo. Nikdy nepoužívejte tekuté podpalovače na BBQ ani chemikálie.
- Pokud je poškození způsobeno použitím chemikálií uvnitř nebo vně pece.
- Tato záruka se nevztahuje na dvířka pece.
- Poškození v důsledku překročení teplotních limitů 450 ° C / 850 ° F.
- Pokud používáte díly, které nebyly vyrobeny nebo doporučeny společností Alfa.
- Pokud dojde k poškození dekorativních nebo nefunkčních částí, které neovlivňují normální používání pece, včetně škrábanců nebo změn barev.
- Pokud byl typový štítek odstraněn, změněn nebo vymazán.
- Na naše šamotové cihly se záruka nevztahuje; naše pece proto obsahují jednu náhradní.



INSTALACE

POZOR

vnější strany pece mohou dosáhnout teploty nad 50 °C (120 °F).
Hořlavé materiály nesmí být v okruhu 1 metru od pece.

UPOZORNĚNÍ: Při užívání pece, ji umístěte do bezpečné minimální vzdálenosti od hořlavých materiálů nebo jiných látek, které by se mohly teplem poškodit.

POZOR

Pec chráňte před větrem nebo silným průvanem.

PRO VAŠI BEZPEČNOST

Pec postavte na rovný a stabilní povrch. Náhodné pohyby během provozu mohou mít za následek zranění osob a poškození majetku.

UPOZORNĚNÍ: Pec umístěte v minimální vzdálenosti 20 cm od zdi nebo jiného zařízení. Zvyšte minimální vzdálenost na 50 cm kolem kouřovodu a 1 m od horní části pece.

PECE NEJVYŠŠÍ TŘÍDY BY MĚLY BÝT UMÍSTĚNY NA STOLECH NEBO JINÝCH OHNIVZDORNÝCH POVRŠÍCH S DOSTATEČNOU NOSNOSTÍ (hmotnost viz typový štítek výrobku) **,SEŘIZOVACÍ NOŽKY SEŘIZUJTE TAK, ABY PEC BYLA STABILNÍ.**

Pro snadnější přesun pece odstraňte cihly uvnitř spalovací komory

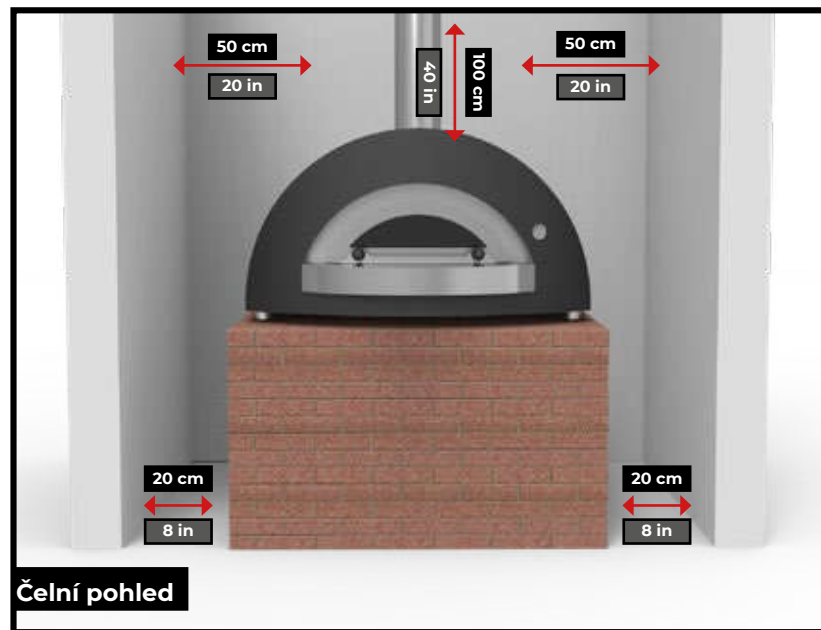

PŘIPOJENÍ POUZE PRO LPG

PŘIPOJENÍ LPG LÁHVE

Připojte ohebnou hadici k zadní části pece.

REGULÁTOR TLAKU

(není součástí soupravy):

- Průtok plynu: 10 Kg/h
- Výstupní tlak:

1. Plyn G 30 28-30 mbar
2. Plyn G 31 30-37 mbar



OHEBNÁ HADICE (není součástí dodávky):

- Průměr 1/2"
- Délka 1,5 m

LÁHEV

- Doporučujeme láhev mezi 10 a 30 kg.

VAROVÁNÍ: Řiďte se pokyny pro správné používání plynové láhve.

- Použijte standardní regulátor tlaku G30 / G31 (není součástí dodávky) a hadici DN12mm CEEN14800.
- LPG je těžší než vzduch, takže jakékoli úniky plynu se mohou hromadit na nízkých místech.
- Láhev s LPG musí být vždy instalována, přepravována a skladována ve svislé poloze:
- Zacházejte s opatrností.
- Zajistěte, aby byla plynová láhev umístěna ve větrané místnosti.
- Nikdy neskladujte náhradní plynovou lahev poblíž pece.
- Nenechávejte ani nepřenášejte lahve s LPG na místa, kde mohou teploty dosáhnout 50 °C (120 ° F), protože se mohou příliš zahřát. (Například: nikdy nenechávejte plynovou láhev v autě za horkého dne).
- S prázdnými lahvemi na plyn zacházejte stejně opatrně jako s plnými. I když v láhvi již není žádná kapalina, možná zbývá nějaký plyn. Před odpojením vždy uzavřete ventil.
- Ujistěte se že jsou láhve s LPG nebo regulační ventil uzavřeny. Výměnu plynové láhve provádějte mimo zdroj tepla a při neaktivní peci.
- Pravidelně měňte plynovou trubku podle stanoveného termínu.
- Používejte pouze lahve na LPG.
- Nikdy nepřekrčujte plynovou hadicí.
- Před použitím pece zkontrolujte, zda na hadici nejsou stopy, praskliny, oděrky nebo řezy. Pokud je poškozená, pec nepoužívejte.
- Před použitím pece vždy zkontrolujte plynové přípojky.



1. Izolujte plynovou přípojku v peci teflonovou páskou (A) a našroubujte připojovací konektor.



2. Zašroubujte regulátor plynu do ventilu láhve a otočte šroubem proti směru hodinových ručiček. K dotažení použijte klíč na plynovou láhev, abyste nepoškodili těsnění.



3. Připojte hadici k regulátoru tlaku.



4. Přišroubujte hadici k peci pomocí klíče, abyste ji bezpečně upevnili.

5. Naneste na celou sestavu mýdlovou vodu. Otevřete ventil bez zapálení zařízení; pokud se neobjeví žádné bubliny, můžete pokračovat v zapalování. Pokud zjistíte netěsnost, okamžitě díl vyměňte.

6. Láhev otočte tak, aby otvor ventilu směřoval k zadní části pece.



SLEDUJTE VIDEO NÁVOD

Naskenujte qr-kód nebo zadejte alfaorni.com/kit-gas.php

PŘIPOJENÍ

POUZE PRO ZEMNÍ PLYN

PŘIPOJENÍ K PLYNOVÉ SÍTI

- Přívod zemního plynu musí být proveden pomocí \varnothing 1/2" pozinkovaného potrubí (A) nebo měděného potrubí (B), aby se vešlo do vstupního otvoru hořáku. Alternativně použijte (C) ohebnou spojovací hadici mezi pec a přívod plynu.
- Namontujte **plynový kohout (D)**
- Připojte hadici k zadní části pece.



VAROVÁNÍ: Řiďte se pokyny pro správné používání pece.

- Před použitím pece zkontrolujte všechny plynové přípojky.
- Ujistěte se, že je plyn vypnutý když pec nepoužíváte, během údržby a čištění.
- Vyměňujte plynovou hadici každé 2 až 3 roky.
- Nikdy nepřekrucujte plynovou hadici.
- Před použitím pece zkontrolujte, zda na hadici nejsou stopy, praskliny, oděrky nebo zářezy. Pokud je poškozená, pec nepoužívejte.



1. Izolujte plynovou přípojku v peci teflonovou páskou (A) a našroubujte plynovou hadici.



2. Doporučujeme instalovat plynový kohout mezi přívod plynu a přípojovací hadici k peci



3. Připojte hadici k přívodu plynu



4. Zašroubujte hadici k peci pomocí klíče, abyste ji bezpečně upevnili.

ZMĚNA LPG/ZEMNÍ PLYN S

POUZE PRO PECE NA PLYN

**POUŽÍVEJTE POUZE KOMPONENTY A DÍLY
DODÁVANÉ SPOLEČNOSTÍ ALFA FORNI.**

VAROVÁNÍ: výměnu musí provést kvalifikovaný technik, až bude pec úplně vychladlá. Nesprávná instalace, seřízení nebo údržba mohou způsobit poškození majetku nebo zranění osob.

Pec je napájena LPG, nebo zemním plynem. Postupujte podle pokynů pro změnu. Láhev LPG není součástí dodávky.

1 DEMONTÁŽ HOŘÁKU

Demontujte plynovou soupravu podle pokynů uvedených v příručce.

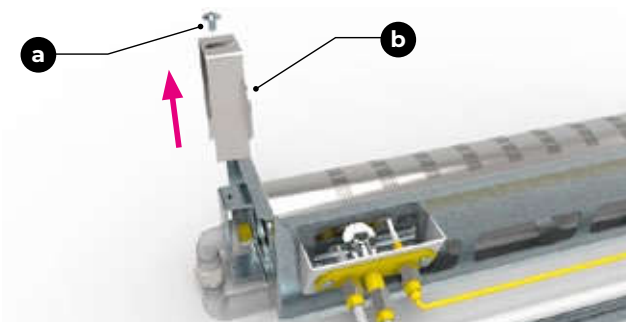

2 VÝMĚNA HLAVNÍ TRYSKY

Odšroubujte upevňovací šroub (a) a sejměte destičku (b). Pomocí 11 mm klíče uvolněte hlavní trysku (e) z držáku (d). Vyměňte trysku a našroubujte ji zpět do držáku (d), aniž byste ji příliš utahovali. Během těchto operací zajistěte držák trysky (d), aby se neotáčel.

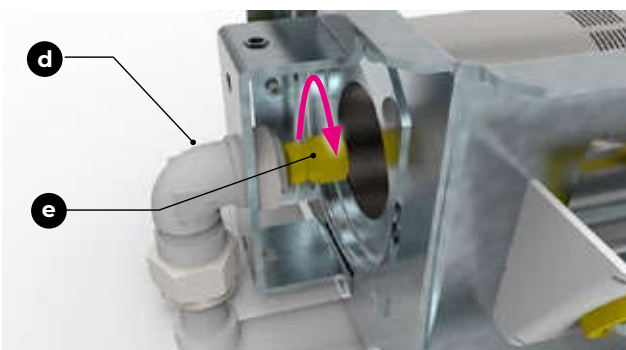

3.1 VÝMĚNA PILOTNÍ TRYSKY (pouze v případě údržby)

Odšroubujte upevňovací šroub (h) z trubice.

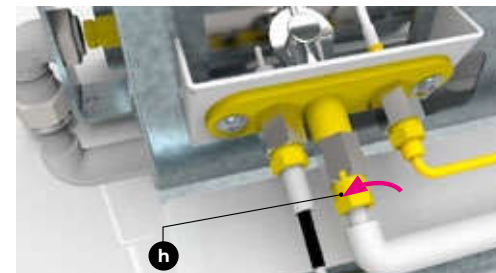

3.2

Vysuňte trubicí (i).

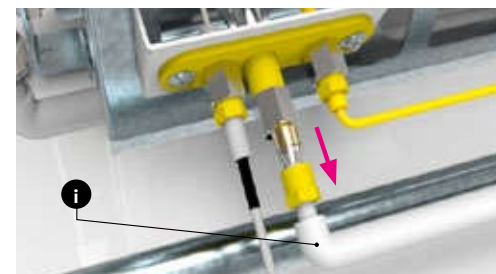

3.3

Vyjměte pilotní trysku (j) z kuželovitého držáku (o) a nahradte ji náhradním dílem, který je součástí sady. Znovu opakujte postup v opačném pořadí.

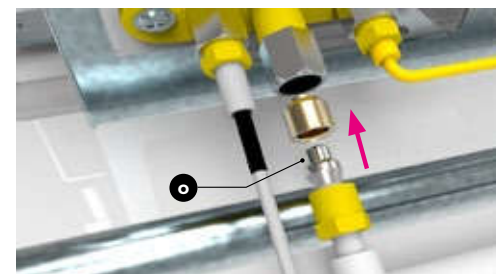

Na konci této operace naneste na výrobek nový štítek a ujistěte se, že průměr trysky odpovídá údajům uvedeným na štítku.

ZAPÁLENÍ PECE

TYP PALIVA - DŘEVO

VAROVÁNÍ: Před zapnutím pece postupujte podle pokynů.

- K zapálení pece nepoužívejte hořlavé kapaliny.
- Zajištěte, aby v blízkosti pece nebyly žádné hořlavé materiály a aby byla dodržena minimální bezpečná vzdálenost.

1 - Ve středu pece nebo mírně vpravo od středu vytvořte hranici naskládanou z menších kusů dřeva. Použijte podpalovače, které vám pomohou oheň rychle založit.

2 - Zapalte podpalovač k podpálení připraveného dřeva v peci.

3 - Až začne dřevo hořet, nasadte dvířka pece a ponechte malou mezeru 1–2 palce (3–5 cm), aby do pece mohli vniknout vzduch.

To pomáhá udržovat oheň v peci a rychleji ji ohřát na požadovanou teplotu.

4 - Pomalu přidávejte větší polena, abyste vytvořili větší oheň.

Dělejte to asi 15–20 minut v závislosti na velikosti vaší pece. Zahřívání větších pecí může trvat déle. Nevkládejte příliš mnoho dřeva najednou a nasazujte dvířka, jak je uvedeno v části 3, abyste udrželi plamen uvnitř pece.

5 - Poté, co vytvoříte oheň a horké uhlíky, přesuňte je hrábem na levou stranu pece. Oheň by měl být na opačné straně od teploměru, aby byla teplota komory v peci co nejpřesnější.

6 - Dno pece očistěte kartáčem.

7 - K měření teploty dna pece použijte infračervený teploměr (není součástí dodávky)

8 - Když má dno pece správnou teplotu, jste připraveni začít péct pizzu! Peče pizzu se zavřenými dvířky a neváhejte nechat stejnou vzduchovou mezeru, jak je uvedeno v části 3, aby v peci zůstalo teplo a plamen.



VYPÍNÁNÍ

- Chcete-li pec vypnout, zavřete dvířka pece a počkejte, až se vytvoří popel
- Až oheň vyhasne a pec je zcela vypnuta po 60 minut nebo déle a uhlí zchladlo, můžete popel odstranit do protipožární násoby na popel. Nikdy nedávejte žhavé uhlíky nebo popel na zem, nebo do blízkosti rostlin a stromů.

RŮZNÉ TYPY DŘEVA

- Na podpálení používejte malé a suché kusy dřeva.
- Ošetřené dřevo, borovice, pryskyřice nebo drť jsou přísně zakázány.
- Mokré nebo vlhké dřevo může být obtížné zapálit a může puknout. Bude produkovat hodně kouře a popela a mít neoptimální teplotu a výkon.

PRO VAŠI BEZPEČNOST:

- Nepřekračujte teplotní limit 500 ° C (1000 ° F).
- Nenechávejte pec bez dozoru, když je oheň aktivní
- Abyste udrželi konstantní teplotu, vhodte v pravidelných intervalech malé množství palivového dřeva; nepřidávejte další špalky, abyste zabránili nebezpečnému zvýšení teploty nebo vyšlehnutí plamenů z pece, které by mohly zranit lidi nebo poškodit majetek.

POZOR

Postupujte podle konkrétních pokynů pro každý model v této příručce od strany 34 do strany 41



ZAPÁLENÍ PECE

TYP PALIVA - PLYN

VAROVÁNÍ: Před zapálením pece se řiďte pokyny.

- Před použitím pece zkontrolujte všechny plynové přípojky.
- Při zapalování se nenaklánějte nad pec.
- Tvář a tělo držte ve vzdálenosti alespoň 50cm od dvířek. Dvířka musí být při zapalování sundaná.
- Plynový knoflík musí být v poloze „0“.

1. Chcete-li zapálit pilotní plamen, stiskněte a otočte knoflíkem na symbol jiskry.

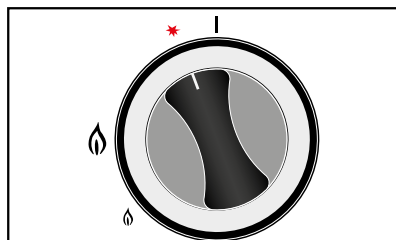

2. Současným stisknutím plynového knoflíku a tlačítka zapalování zapálíte pilotní plamen. Zapalování může vyžadovat několik pokusů kvůli vzduchu v přívodním potrubí, proto buďte trpěliví.

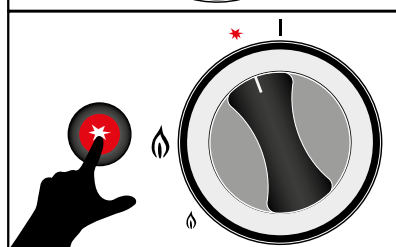

3. Jakmile se zapálí pilotní plamen, uvolněte tlačítko zapalování, ale NECHTE STISKNUTÝ knoflík hořáku asi 15 sekund, aby se termočlánek dostatečně zahřál.

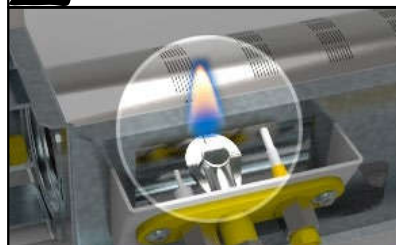

4. Uvolněte plynový knoflík a otočte jej proti směru hodinových ručiček na vysoký stupeň plamene, aby se pec zahřála.

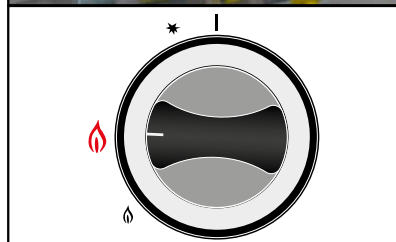

DALŠÍ POKYNY

- Chcete-li uhasit plamen hlavního hořáku a ponechat hořet pouze pilotní plamen, otočte knoflíkem na hvězdu.
- Chcete-li vypnout hlavní hořák i pilotní plamen, otočte knoflík do polohy „0“.
- Pokud se plamen nezapálí, uvolněte knoflík a otočte jej zpět do polohy „0“, počkejte asi 3 minuty a postup opakujte. Pokud máte nadále problém se zapálením, držte knoflík několik minut stlačený v poloze zapalování (obr. 1), aby se vypustil plyn z potrubí.

PRO VAŠÍ PRZPEČNOST:

- Nepřekračujte mezní teplotu 450 ° C (840 ° F).
- Nenechávejte pec bez dozoru, když je oheň aktivní.
- Nikdy nenechávejte pec běžet na plný plyn příliš dlouho.
- Pokud je pec v provozu, nikdy neodpojujte plynové potrubí ani jiné armatury.
- Během používání se nedotýkejte vnějších povrchů, protože by mohly být příliš zahřáté.
- V případě otevřeného ohně kontaktujte technickou podporu Alfa.

UPOZORNĚNÍ

Postupujte podle konkrétních pokynů pro každý model v této příručce od strany 42 do strany 49

ELEKTRONICKÉ TLAČÍTKO

POUZE PRO PLYNOVÉ PECE

Tlačítko zapalování je dodáváno s baterií AA. Chcete-li ji nainstalovat, postupujte podle tohoto postupu.

1. Odšroubujte hlavu tlačítka.
2. Vložte baterii.
3. Zašroubujte hlavu tlačítka.

Tyto operace provádějte, když je pec vypnutá. Při delší době nečinnosti vyjměte baterii.



PÉČE A ÚDRŽBA

	ČIŠTĚNÍ	OPAKOVÁNÍ
1	Spalovací komora	Po každém použití
2	Pečící plocha	Po každém použití
3	Vnější povrchy	Týdně
4	Nerezové části	Týdně
5	Ochrana ocele	Měsíčně
6	Hořák	Měsíčně
7	Trysky	Ročně
8	Rezavá místa	1x za 2 roky

1. Vyčistěte spalovací komoru.

Pyrolýza 500 ° C (1 000 ° F). Pece Alfa se samy čistí díky procesu zvanému pyrolýza (pyro „oheň“ + lýza „oddělující“). Jedná se o postup, při kterém se k rozkladu organických materiálů používá vysoká teplota a transformuje je na těkavé sloučeniny. Pro aktivaci pyrolýzy doporučujeme udržovat teplotu na 500 ° C po dobu 2–3 minut.



2. Vyčistěte pečící plochu. Po dokončení pyrolýzy počkejte, až pec vychladne, a pomocí kartáče a vlhkého hadříku odstraňte veškeré zbytky jídla. Po každém použití byste měli dno pece vyčistit.



3. Čistěte pec zvenku. Pece Alfa jsou konstruovány tak, aby odolaly nepříznivým povětrnostním podmínkám včetně koroze slaným vzduchem, pokud je zajištěna přesná a účinná údržba. K čištění nerezové oceli použijte měkký hadřík namočený v roztoku vody a mýdla nebo alternativně s jedlou sodou a saponátem na nádobí. Když je pec úplně studená, jemně ji otřete. **DŮLEŽITÉ:** vždy zkontrolujte certifikaci produktu, který používáte, a že složení je deklarované. **UPOZORNĚNÍ:** Ocel vystavená vysokým teplotám a přímému plameni má tendenci měnit barvu povrchu. Toto je inherentní vlastnost materiálu.



4. Vyčistěte nerezové části

Pece ALFA jsou vyrobeny z 304 vnějších částí nerezové oceli a z 253 vnitřních. K čištění těchto dílů doporučujeme použít čistič nerezové oceli. Pečlivě si přečtěte varování a pokyny. Nepoužívejte čisticí prostředky obsahující kyseliny, lakový benzín nebo xylén.



5. Chraňte nerezovou ocel.

Pro lepší ochranu dílů z nerezové oceli doporučujeme použít jako náhradu vazelínu, olivový olej nebo dětský olej.

U instalací na pláži, abyste předešli korozi a tenkým bílým vrstvám ze slaného vzduchu, často čistěte pec čerstvou vodou.



6. Plynový hořák

Plynový hořák je třeba občas vyčistit odstraněním zbytků jídla pomocí kartáče. Při čištění ventilů a hořáků dávejte pozor, abyste nepoškodili hořák a nezvětšovali otvory

7. Trysky čistěte nejméně jednou ročně, aby nedošlo k jejich ucpání a tím ke snížení průtoku plynu (kontaktujte kvalifikované osoby).



8. Odstraňte skvrny od rzi. Nerezová ocel je korozi-vzdorná, ale v některých případech (vlhkost, slaný vzduch, mořský sprej ...) se mohou objevit skvrny od rzi. Použijte odstraňovač rzi, aby byla vaše pec znovu lesklá jako nová.

KRYTÍ PECE

- **Nezapomeňte na ochranu pece použít kryt Alfa.**
- **Navštivte naši vyhrazenou stránku, kde najdete rady, jak pečovat o pece, jak je čistit a prodloužit jejich životnost.**



PÉČE A ÚDRŽBA

DETAILY PRO PECE NA DŘEVO

- Před zapálením pece se ujistěte, že komínový kouřovod není blokován a že byl odstraněn veškerý popel.
- Když oheň vyhasne a pec je studená, posbírejte popel z předchozího vaření drátěným kartáčem a lopatou.
- Pec lze používat po celý rok; v zimních měsících pec ohřejte malým ohněm, aby nedošlo k tepelnému šoku způsobenému vlhkostí.
- **Dehet** - tvorba a potřeba odstranění. Při pomalém spalování dřevo produkuje organické páry, které se spojují s vlhkostí za vzniku dehtu. Páry kondenzují v kouřovodu a hromadí se na vnitřním povrchu.
- Komín by měl být alespoň dvakrát ročně zkontrolován, zda neobsahuje dehet. Pokud pozorujete nadměrné množství dehtu, měl by být odstraněn, aby se snížilo riziko požáru.
- **Odstraňte a vymetejte komínový kouřovod** jednou ročně: hnízdící ptáci nebo jiné překážky mohou vést k nebezpečnému ucpání.

PÉČE A ÚDRŽBA

DETAILY PRO PECE NA PLYN

1. ÚDRŽBA.

Plynový hořák by měl být pravidelně čištěn opatrným odstraněním zbytků jídla. Při čištění ventilů a hořáků dávejte pozor, abyste nepoškodili hořák. Nezvětšujte otvory hořáku (otvory, kudy proudí plyn).

2. DEMONTÁŽ PLYNOVÉHO HOŘÁKU

Před čištěním plynového hořáku jej vyjměte z pece následujícím postupem:

- Sundejte přední knoflík **(A)**.
- Odšroubujte upevňovací šroub **(B)**.
- Odšroubujte upevňovací šrouby a sejměte ochranný kryt **(C)**.
- Vysuňte plynovou skříň **(D)** abyste odhalili připojení piezoelektrických zapalovacích kabelů **(E)**.
- Odpojte dva piezoelektrické kabely elektrického zapalování. V případě potřeby odstraňte ochranný kryt odšroubováním šroubu **(F)** a vytáhněte hořák.
- Vyčistěte hořák.
- Při sestavování hořáku postup opakujte v opačném pořadí.

3. SKLADOVÁNÍ PECE

- Pokud nepoužíváte pec, uzavřete přívodní ventil plynové láhve.
- Pokud je plynová pec uložena v uzavřeném prostoru, odpojte přívod plynu. Láhev musí být ponechána venku na dobře větraném místě.
- V případě, že láhev nebude vyjmuta z pece, umístěte celek na dobře větrané místo.
- Plynové láhve musí být skladovány venku na dobře větraném místě a mimo dosah dětí. Nepoužívané lahve by neměly být skladovány v budově, garáži nebo jiném uzavřeném prostoru.



ODVĚTRÁVÁNÍ PRO PECE NA DŘEVO A NA PLYN

NA ZAHRADĚ

Při instalaci pece ALFA do vašeho venkovního prostoru na vaření s odvětráním umístěním od jakýchkoli konstrukcí nebo nízkých stropů postačuje vysoce kvalitní nerezová trubka a stříška dodávaná společností ALFA.



UPOZORNĚNÍ: Hlavní příčinou požárů souvisejících s ventilací je nedodržení požadovaných vzdáleností (vzdušných prostorů) od hořlavých materiálů.

Poznámka: Vnější stěny pece mohou dosahovat vysokých teplot, vyšších než 50 ° C (125 ° F). Umístěte pec tak, aby nebyla v kontaktu se stěnou nebo jiným nábytkem, a ujistěte se, že zůstane mezera nejméně 8 palců (20 cm).

NA TERASE NEBO POD PERGOLOU

Pro instalaci odvětrávání vnitřních pecí ALFA nebo pro venkovní pece na dřevo pod střešními konstrukcemi, pergolami nebo terasou.

Pokud musíte proniknout přes objekt nad pecí, musíte odstranit dodanou jedностěnnou trubku a začít s trubkami a komíny vyráběnými specializovanými společnostmi.

Je-li pro změnu směru potrubí nebo komína nutný ohyb pro vyhnutí se překážkám, můžete použít až (2) úhly 30 stupňů nebo méně, ale NIKDY společně nevytvářejte ohyb 60 stupňů.



INSTALACE OTOČNÉHO KOLENA:

- Pokud je to možné, vyhněte se kolenům, protože vertikální potrubí nebo komín jsou nejúčinnější
- Potrubní nebo komínové systémy mohou mít maximálně 2 kolena, 30 stupňů od svislice

NEPŘIPOJUJTE K ODVODU SPALIN, KTERÝ SLOUŽÍ JINÉMU SPOTŘEBIČI

ZAPÁLENÍ PECE

- 1.1 Pro Neapolskou pizzu

Pizza potřebuje jak plamen, tak i velmi horkou trvalou teplotu (dno a kupole). Použijte malé suché kousky dřeva, abyste zapálili oheň a kontrolovali svůj plamen a teplotu:



- 1.2 Pro grilování

Grilování potřebuje více uhlíků, pro získání kouřové chuti, a méně plamene. Větší kusy dřeva nebo dřevěné uhlí (ne brikety) mohou pomoci kontrolovat teplotu.



1.3 Na pečení / pečící plech

Pece z nerezové oceli jsou vyrobeny tak, aby se rychle zažehly a zvýšily teplotu a poté ji udržovaly po delší dobu.



- 2.1 Udržování kouře

Kouř může být žádoucí pro tradiční grilování, ale také může být škodlivý pro určitá jídla.

1. Použijte suché dřevo (mokrý dřevo nehoří dobře a kouří)
2. Snažte se udržovat plamen
3. Pokud máte uhlíky (bez plamene), vložte malý kousek papíru nebo podpalovače a poté vložte malý kousek dřeva. Dávejte pozor, aby vzduch pronikl mezi žhavé uhlíky dřeva
4. Abyste se vyhnuli kouři, nepoužívejte dvířka – čím více vzduchu vstupuje, tím méně kouře budete mít
5. Umístěte pec strategicky, aby byl kouř manipulován tak, aby odešel z vaší stolovací oblasti - vítr může také ovlivnit kouř.

- 2.2 Vytváření kouře

Pro lidi, kteří chtějí vařit s kouřem, doporučujeme:

1. Tedyž plamen hoří, zavřete dvířka
2. Použijte velké kusy dřeva nebo kusové dřevěné uhlí
3. Pokud je plamen vysoký, uhasťte plamen a vytvořte uhlíky (a poté použijte dvířka nebo velké kusy dřeva)

K STABILIZACI POUŽÍVEJTE DVÍŘKA A MALÉ KUSY DŘEVA

- 3.1 Stabilizujte teplotu

Pece na dřevo jsou navrženy tak, aby umožnily uživateli zvolit správnou teplotu podle toho, co vaří. Stabilizace teploty je pro uživatele největší výzvou, ale se zkušenostmi se stává jednodušší.

K dispozici jsou 3 prvky, které pomáhají při stabilizaci teploty:

 <p>Dvířka (pomocí dvířek ovládejte vnitřní teplotu, otevírejte, abyste ji zchladili a přivřete, abyste ji zvýšili). Zcela zavřete, abyste oheň udušili na několik minut.</p>	 <p>Palivo: jakmile je teplota stabilní, přidávejte malé kousky uhlí nebo dřeva, abyste udrželi požadovanou teplotu a vyhnuli se přílišnému snížení teploty, nebo náhlým nárzům vysokých teplot a plamenům</p>	 <p>Rotace - Kontrolujte vzdálenost jídla od plamene a uhlíků, abyste zabránili spálení jídla (blíže plamenům / uhlíkům je nejvyšší teplota) Rotace je klíčovou technikou</p>
--	---	---





- 3.2 Ochlad'te pec

Pec na dřevo, snadno dosáhne teploty nad 500°C (1000°F), ale bez možnosti vypnutí (nikdy nepoužívejte vodu, protože by to mohlo způsobit poškození šamotových cihel na dně). Navrhujeme provést tyto 3 akce:

 <p>Otevřít dvířka. Čím déle jsou dvířka otevřena, tím rychleji se pec ochladí.</p>	 <p>Rozhrňte oheň a dřevo pomocí obraceče pizzy nebo hrabla na dřevo.</p>	 <p>Rozprostřete ulíky po dnu pece.</p>
--	--	---

- 3.3 Zvyšte teplotu

Pec na dřevo je přístroj, který dokáže rychle zvýšit teplotu, s kupolí z nerezové oceli je to snadné a jednoduché.

 <p>OD 150°C (300°F) DO 250°C (480°F) Vložte 1 malý kousek dřeva a na opačné straně od plamene částečně zavřete dvířka</p>	 <p>OD 200°C (400°F) DO 300°C (570°F) Vložte 2-3 malé kousky dřeva.</p>
 <p>OD 200°C (400°F) DO 400°C (750°F) Vložte 3-5 malých kousků dřeva, mějte dveře zavřené.</p>	 <p>NAVÝŠENÍ 50°C (100°F) Nechte dvířka zavřená a kontrolujte teplotu</p>

INTENZITA HOŘENÍ, PEČÍCÍ PLOCHA A TEPLOTA



- 4.1 Plamen a pečící plocha pro neapolskou pizzu

Plamen pro neapolskou pizzu musí být silný. K měření teploty dna pece použijte laserový teploměr. Okolní teplota i teplota dna by měly být oba asi 380-400 ° C (700-750 ° F). Plamen musí být velmi silný.



- 4.2 Plamen pro pizzu Focaccia

Focaccia (nazývaná také římská pizza) potřebuje nižší teplotu než neapolská pizza. Dosažení této teploty je snadné: potřebujete silný plamen.



- 4.3 Deep Dish Pizza / Detroit Style Pizza

Pizza v tácu / pánvi se připravuje pro více ingrediencí a se silnější kůrkou. Doporučujeme litinové, nerezové nebo kombinované tácy. Při vaření tohoto druhu pizzy je obtížné péct dno pizzy: doporučujeme pizzu zakrýt alobalem. Po 10 minutách zkontrolujte spodní část pizzy: pokud je téměř hnědá, můžete odstranit alobal a nechat pizzu péct.



- 4.4 Velký chléb

Pokud chcete upéct větší bochník chleba, potřebujete hodně uhlíků. Chlebové těsto můžete vložit při teplotě přibližně 200 ° C (400 ° F). Doporučujeme zavřít dvířka a kontrolovat teplotu každých 5-10 minut. Pec by měla během jedné hodiny vychladnout na 160 ° C (325 ° F) a chléb by měl být hotový (nekrájejte ho, dokud nevychladne).



Seznamte se s novým blogem Forni Alfa věnovanému světu pizzy, dobrého jídla a hlavně dobrého vaření.

www.alfaforni.com/en/blog-en/



SCAN ME

Chcete něco speciálního?

Zde je mnoho receptů a tipů na grilování a pečení v peci ALFA.

www.alfaforni.com/en/blog-en/recipes/



SCAN ME

Jak cenná může být dobrá rada?

Malá sekce, která se hodí zajímavými návody k různým tématům, jako je třeba doba vaření

www.alfaforni.com/en/blog-en/tutorial-oven/



SCAN ME

Těsto na pizzu

Alfa představuje videorecept na přípravu dokonalého těsta na pizzu.

www.alfaforni.com/en/pizza-dough/



SCAN ME

Napište nám

Člen našeho týmu vás bude co nejdříve kontaktovat.

www.alfaforni.com/en/contact-us/



SCAN ME

ONE - PEC NA DŘEVO



Zapálení

- Uprostřed pece vytvořte hranici ze dřeva na podpal.
- Jakmile se dřevo vznítí, přidejte malá polena (maximální průměr 3 cm).
- Poté přesuňte oheň na opačnou stranu než je pyrometr a dno očistěte kartáčem.
- Chcete-li urychlit zahřívání, nechte dvířka po dobu 5 minut mírně otevřená a počkejte, až se šamotové cihly úplně zahřejí.

Udržování velkého plamene

- Asi po 30 minutách sejměte dvířka.
- Nyní jste připraveni péct chutné pizzy!
- Pizza musí být pečená s velkým plamenem, zatímco chléb a koláče jsou pečeny pomocí uhlíků a horké pece.
- Chcete-li svou pec využít na maximum, navštivte webovou stránku alfaforni.com nebo si zakupte kuchařku Alfa od svého nejbližšího prodejce.

Uhašení ohně

- Chcete-li oheň uhasit, zavřete dvířka a počkejte, až se vytvoří popel.
- Po vychladnutí pece odstraňte popel.
- Nikdy nedávejte žhavé uhlíky nebo popel na zem, terasu nebo do blízkosti rostlin a stromů.

TECHNICKÉ SPECIFIKACE

ONE - PEC NA DŘEVO

VAROVÁNÍ

- Při vypalování pece nebo přidávání dřeva do ohně může z pece vycházet kouř; nebojte se, to je zcela normální a je to jen kvůli tepelnému šoku.
- NIKDY nepřepěňujte pec ONE dřevem; K rozpálení stačí 3-4 polena a každých 15 minut stačí přidat malý kus dřeva, aby se udržela teplota.
- Čistěte pouze tehdy, když je pec vypnutá a zcela vychladlá.
- Vnitřek pece nečistěte chemickými nebo toxickými látkami. Před vyjmutím popela počkejte, až pec vychladne a podlahu otřete vlhkým (ne mokrým) hadříkem.
- Pokud jsou uvnitř pece stopy sazí, počkejte, až zcela vychladnou, a očistěte je hadříkem namočeným ve vodě nebo v produktu k tomu určeném.
- NIKDY nepřekračujte mezní teplotu 500°C (1 000°F).
- Dno pece je tvořeno čtyřmi šamotovými cihlami o tloušťce 3 cm: chvíli trvá, než postupně absorbují a poté uvolňují teplo.
- Typ a velikost dřeva jsou klíčem k vytvoření kvalitního ohně; používejte suché bukové nebo dubové dřevo o průměru nejvýše 5 cm a nikdy neumísťte více než 4 až 5 polen najednou.
- Vždy používejte dodávanou zábranu na dřevo, aby nedošlo k přeplnění pece poleny a aby se lépe manipulovalo s jídlem.

POZOR

- Během větrných dnů se nepřibližujte k otvoru pece; mohly by z něj náhle vyšlehnout kouř a plameny.
- Pokud z pece vyšlehnou plameny kvůli větrným podmínkám nebo nesprávnému použití (příliš mnoho dřeva nebo mokrého dřeva), okamžitě zavřete dvířka a počkejte, až oheň zhasne.
- Pokud byla pec naplněna příliš velkým množstvím dřeva a překročila mezní teplotu 500°C (1000°F), nedotýkejte se vnějších povrchů, kouřovodu, komínového uzávěru a čelní strany. Nedoporučujeme, abyste se dotýkali nebo přibližovali tváří příliš blízko pece, a to ani při běžném používání.
- NIKDY nerozebírejte pec na dřevo ONE; mohlo by dojít k poškození spotřebiče a ohrožení budoucího použití. Alfa Forni není odpovědná za jakékoli škody na majetku nebo osobách způsobené neoprávněnou manipulací se zařízením.
- Nehýbejte s pecí, když je v provozu; počkejte, až úplně vychladne.
- Očernění horní části pece je logickým důsledkem spalování a neohrožuje budoucí použití spotřebiče.

CIAO a 5 MINUTI - PEC NA DŘEVO



Zapálení

- Uprostřed pece vytvořte hranici ze dřeva na popal.
- Jakmile se dřevo vznítí, přidejte malá polena (maximální průměr 3 cm).
- Poté přesuňte oheň na opačnou stranu než je pyrometr a dno očistěte kartáčem.
- Chcete-li urychlit zahřívání, nechte dvířka po dobu 5 minut mírně otevřená a počkejte, až se šamotové cihly úplně zahřejí.

Udržování velkého plamene

- Asi po 40 minutách sejměte dvířka.
- Nyní jste připraveni vařit chutné pizzy!
- Pizza musí být pečená s velkým plamenem, zatímco chléb a koláče jsou pečeny pomocí uhlíků a horké pece.
- Chcete-li svou pec využít na maximum, navštivte webovou stránku alfaforni.com nebo si zakupte kuchařku Alfa od svého nejbližšího prodejce.

Uhašení ohně

- Chcete-li oheň uhasit, zavřete dvířka a počkejte, až se vytvoří popel.
- Po vychladnutí pece odstraňte popel.
- Nikdy nedávejte žhavé uhlíky nebo popel na zem, terasu nebo do blízkosti rostlin a stromů.

TECHNICKÉ SPECIFIKACE

CIAO a 5 MINUTI - PEC NA DŘEVO

VAROVÁNÍ

- Při vypalování pece nebo přidávání dřeva do ohně může z pece vycházet kouř; nebojte se, to je zcela normální a je to jen kvůli tepelnému šoku.
- NIKDY nepřepřehřívajte pec CIAO a 5 MINUTI dřevem; K rozpálení stačí 3-4 polena a každých 15 minut stačí přidat malý kus dřeva, aby se udržela teplota.
- Čistěte pouze tehdy, když je pec vypnutá a zcela vychladlá.
- Vnitřek pece nečistěte chemickými nebo toxickými látkami. Před vyjmutím popela počkejte, až pec vychladne a podlahu otřete vlhkým (ne mokrým) hadříkem.
- Pokud jsou uvnitř pece stopy sazí, počkejte, až zcela vychladnou, a očistěte je hadříkem namočeným ve vodě nebo v produktu k tomu určeném.
- NIKDY nepřekračujte mezní teplotu 500°C (1 000°F).
- Dno pece je tvořeno čtyřmi šamotovými cihlami o tloušťce 3 cm: chvíli trvá, než postupně absorbují a poté uvolňují teplo.
- Typ a velikost dřeva jsou klíčem k vytvoření kvalitního ohně; používejte suché bukové nebo dubové dřevo o průměru nejvýše 7 cm a nikdy neumísťujte více než 3 až 4 polen najednou.
- Vždy používejte dodávanou zábranu na dřevo, aby nedošlo k přehřívání pece poleny a aby se lépe manipulovalo s jídlem.

POZOR

- Během větrných dnů se nepřibližujte k otvoru pece; mohly by z něj vyšlehnout kouř a plameny.
- Pokud z pece vyšlehnou plameny kvůli větrným podmínkám nebo nesprávnému použití (příliš mnoho dřeva nebo mokrého dřeva), okamžitě zavřete dvířka a počkejte, až oheň zhasne.
- Pokud byla pec naplněna příliš velkým množstvím dřeva a překročila mezní teplotu 500°C (1000°F), nedotýkejte se vnějších povrchů, kouřovodu, komínového uzávěru a přední strany. Nedoporučujeme, abyste se dotýkali nebo přibližovali tváří příliš blízko pece, a to ani při běžném používání.
- NIKDY nerozebírejte pec na dřevo CIAO a 5 MINUTI; mohlo by dojít k poškození spotřebiče a ohrožení budoucího použití. Alfa Forni není odpovědná za jakékoli škody na majetku nebo osobách způsobené neoprávněnou manipulací se zařízením.
- NEPŘESUNUJTE pec, když je v provozu; počkejte, až úplně vychladne.
- Očernění horní části pece je logickým důsledkem spalování a neohrožuje budoucí použití spotřebiče.

4PIZZE - PEC NA DŘEVO



Zapálení

- Uprostřed pece vytvořte hranici ze dřeva na popal.
- Jakmile se dřevo vznítí, přidejte malá polena (maximální průměr 3 cm).
- Poté přesuňte oheň na opačnou stranu než je pyrometr a dno očistěte kartáčem.
- Chcete-li urychlit zahřívání, nechte dvířka po dobu 5 minut mírně otevřená a počkejte, až se šamotové cihly úplně zahřejí.

Udržování velkého plamene

- Asi po 40 minutách sejměte dvířka.
- Nyní jste připraveni vařit chutné pizzy!
- Pizza musí být pečená s velkým plamenem, zatímco chléb a koláče jsou pečené pomocí uhlíků a horké pece.
- Chcete-li svou pec využít na maximum, navštivte webovou stránku alfaforni.com nebo si zakupte kuchařku Alfa od svého nejbližšího prodejce.

Uhašení ohně

- Chcete-li oheň uhasit, zavřete dvířka a počkejte, až se vytvoří popel.
- Po vychladnutí pece odstraňte popel.
- Nikdy nedávejte žhavé uhlíky nebo popel na zem, terasu nebo do blízkosti rostlin a stromů.

TECHNICKÉ SPECIFIKACE

4 PIZZE - PEC NA DŘEVO

VAROVÁNÍ

- Při vypalování pece nebo přidávání dřeva do ohně může z pece vycházet kouř; nebojte se, to je zcela normální a je to jen kvůli tepelnému šoku.
- NIKDY nepřepalujte pec 4 PIZZE dřevem; K rozpálení stačí 3-4 polena a každých 15 minut stačí přidat malý kus dřeva, aby se udržela teplota.
- Čistěte pouze tehdy, když je pec vypnutá a zcela vychladlá.
- Vnitřek pece nečistěte chemickými nebo toxickými látkami. Před vyjmutím popela počkejte, až pec vychladne a podlahu otřete vlhkým (ne mokrým) hadříkem.
- Pokud jsou uvnitř pece stopy sazí, počkejte, až zcela vychladnou, a očistěte je hadříkem namočeným ve vodě nebo v produktu k tomu určeném.
- NIKDY nepřekračujte mezní teplotu 500°C (1 000°F).
- Dno pece je tvořeno čtyřmi šamotovými cihlami o tloušťce 3 cm: chvíli trvá, než postupně absorbují a poté uvolňují teplo.
- Typ a velikost dřeva jsou klíčem k vytvoření kvalitního ohně; používejte suché bukové nebo dubové dřevo o průměru nejvýše 10 cm a nikdy neumisťujte více než 3 až 4 polen najednou.
- Vždy používejte dodávanou zábranu na dřevo, aby nedošlo k přeplnění pece poleny a aby se lépe manipulovalo s jídlem.

POZOR

- Během větrných dnů se nepřibližujte k otvoru pece; mohly by z něj vyšlehnout kouř a plameny.
- Pokud z pece vyšlehnou plameny kvůli větrným podmínkám nebo nesprávnému použití (příliš mnoho dřeva nebo mokrého dřeva), okamžitě zavřete dvířka a počkejte, až oheň zhasne.
- Pokud byla pec naplněna příliš velkým množstvím dřeva a překročila mezní teplotu 500°C (1000°F), nedotýkejte se vnějších povrchů, kouřovodu, komínového uzávěru a přední strany. Nedoporučujeme, abyste se dotýkali nebo přibližovali tváří příliš blízko pece, a to ani při běžném používání.
- NIKDY nerozebírejte pec na dřevo 4 PIZZE; mohlo by dojít k poškození spotřebiče a ohrožení budoucího použití. Alfa Forni není odpovědná za jakékoli škody na majetku nebo osobách způsobené neoprávněnou manipulací se zařízením.
- NEPRESUNUJTE pec, když je v provozu; počkejte, až úplně vychladne.
- Očernění horní části pece je logickým důsledkem spalování a neohrožuje budoucí použití spotřebiče.

ALLEGRO - PEC NA DŘEVO



Zapálení

- Uprostřed pece vytvořte hranici ze dřeva na popal.
- Jakmile se dřevo vznítí, přidejte malá polena (maximální průměr 5 cm).
- Poté přesuňte oheň na opačnou stranu než je pyrometr a dno očistěte kartáčem.
- Chcete-li urychlit zahřívání, nechte dvířka po dobu 5 minut mírně otevřená a počkejte, až se šamotové cihly úplně zahřejí.

Udržování velkého plamene

- Asi po 40 minutách sejměte dvířka.
- Nyní jste připraveni vařit chutné pizzy!
- Pizza musí být pečená s velkým plamenem, zatímco chléb a koláče jsou pečené pomocí uhlíků a horké pece.
- Chcete-li svou pec využít na maximum, navštivte webovou stránku alfaforni.com nebo si zakupte kuchařku Alfa od svého nejbližšího prodejce.

Uhašení ohně

- Chcete-li oheň uhasit, zavřete dvířka a počkejte, až se vytvoří popel.
- Po vychladnutí pece odstraňte popel.
- Nikdy nedávejte žhavé uhlíky nebo popel na zem, terasu nebo do blízkosti rostlin a stromů.

TECHNICKÉ SPECIFIKACE

ALLEGRO - PEC NA DŘEVO

VAROVÁNÍ

- Při vypalování pece nebo přidávání dřeva do ohně může z pece vycházet kouř; nebojte se, to je zcela normální a je to jen kvůli tepelnému šoku.
- NIKDY nepřepněte pec ALLEGRO dřevem; K rozpálení stačí 3-4 polena a každých 15 minut stačí přidat malý kus dřeva, aby se udržela teplota.
- Čistěte pouze tehdy, když je pec vypnutá a zcela vychladlá.
- Vnitřek pece nečistěte chemickými nebo toxickými látkami. Před vyjmutím popela počkejte, až pec vychladne a podlahu otřete vlhkým (ne mokrým) hadříkem.
- Pokud jsou uvnitř pece stopy sazí, počkejte, až zcela vychladnou, a očistěte je hadříkem namočeným ve vodě nebo v produktu k tomu určeném.
- NIKDY nepřekračujte mezní teplotu 500°C (1 000°F).
- Dno pece je tvořeno čtyřmi šamotovými cihlami o tloušťce 3 cm: chvíli trvá, než postupně absorbují a poté uvolňují teplo.
- Typ a velikost dřeva jsou klíčem k vytvoření kvalitního ohně; používejte suché bukové nebo dubové dřevo o průměru nejvýše 7/8 cm a nikdy neumísťte více než 3 až 4 polen najednou.
- Vždy používejte dodávanou zábranu na dřevo, aby nedošlo k přeplnění pece poleny a aby se lépe manipulovalo s jídlem.

POZOR

- Během větrných dnů se nepřibližujte k otvoru pece; mohly by z něj vyšlehnout kouř a plameny.
- Pokud z pece vyšlehnou plameny kvůli větrným podmínkám nebo nesprávnému použití (příliš mnoho dřeva nebo mokrého dřeva), okamžitě zavřete dvířka a počkejte, až oheň zhasne.
- Pokud byla pec naplněna příliš velkým množstvím dřeva a překročila mezní teplotu 500°C (1000°F), nedotýkejte se vnějších povrchů, kouřovodu, komínového uzávěru a přední strany. Nedoporučujeme, abyste se dotýkali nebo přibližovali tváří příliš blízko pece, a to ani při běžném používání.
- NIKDY nerozebírejte pec na dřevo ALLEGRO; mohlo by dojít k poškození spotřebiče a ohrožení budoucího použití. Alfa Forni není odpovědná za jakékoli škody na majetku nebo osobách způsobené neoprávněnou manipulací se zařízením.
- NEPRESUNUJTE pec, když je v provozu; počkejte, až úplně vychladne.
- Očernění horní části pece je logickým důsledkem spalování a neohrožuje budoucí použití spotřebiče.

ONE – PEC NA PLYN



Zapálení

- Otočte knoflíkem proti směru hodinových ručiček a držte jej stisknutý po dobu asi jedné minuty, aby plyn mohl proudit.
- Stiskněte tlačítko zapalování na několik sekund a počkejte, až se zažehne pilotní plamen, zatímco držíte knoflík stisknutý. Otočte knoflíkem proti směru hodinových ručiček na maximální plamen.
- Zavřete dvířka pece a počkejte 30 minut (maximálně 40 minut), než se plocha z šamotových cihel zahřeje.

Udržujte plamen zapálený

- Po 30 minutách (maximálně 40 minutách) otevřete dvířka.
- Nyní jste připraveni péct lahodné pizzy!
- Nastavte plamen podle toho, co pečete: střední / vysoký pro pizzu, nízký pro chléb a pudinky.

Vypnutí plynové pece

- Po skončení pece vypněte otočením knoflíku ve směru hodinových ručiček. Zkontrolujte, zda je vypnutý hlavní plamen i pilotní plamen.

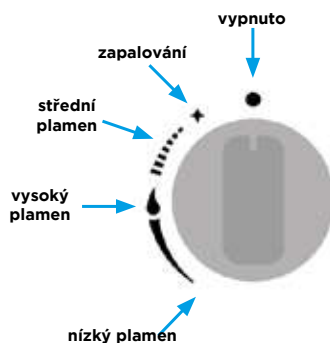
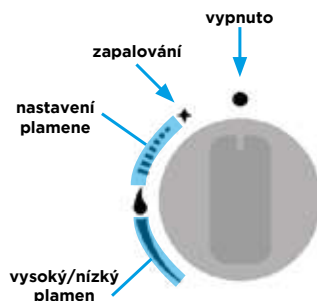

TECHNICKÉ SPECIFIKACE

ONE – PEC NA PLYN

VAROVÁNÍ

- NIKDY nenastavujte teplotu plynové pece ONE nad 450 ° C (840 ° F). Při zavřených dvířkách ji zahřejte na plný výkon po dobu nejvýše 40 minut, poté otevřete dvířka a začnete péct.
- Pec čistěte až poté co vychladne.
- Nečistěte vnitřek pece chemikáliemi nebo toxickými látkami. Když je pec vychladlá, očistěte ji vlhkým (ne mokrým) hadříkem
- Pokud jsou na vnější části pece saze, nechte ji vychladnout a vydrhněte ji hadříkem namočeným ve vodě nebo v přípravku k tomu určeném.
- Abyste zabránili namáhání pece, NIKDY nepřekračujte teplotu uvedenou na dodávaném teploměru nad 450° / 500°C (840° / 1000°F).
- Pec Alfa lze čistit samotným ohněm procesem zvaným „pyrolýza“
- (KONZULTUJTE S UŽIVATELSKOU PŘÍRUČKOU)

POZOR

- Pokud pec zůstala na maximálním plameni a se zavřenými dveřmi déle než 40 minut a dosáhla vnitřní teploty vyšší než 450°C (840°F), nedotýkejte se vnějšího povrchu, kouřovodu, komínového krytu nebo čelní části pece. V žádném případě se nedotýkejte a nedržte obličej v blízkosti pece, když je v provozu.
- Pec One NIKDY nerozebírejte, aby nedošlo k narušení její funkčnosti. Společnost Alfa Forni neodpovídá za škody na zdraví osob nebo majetku v důsledku nedovolené manipulace nebo nesprávného použití pece.
- NESMÍTE manipulovat s pecí, když je v provozu, počkejte, až pec zcela vychladne, a poté ji zvednutím přemístěte.
- Vnější části pece mohou zčernat jako vedlejší produkt spalování plynu. To je naprosto normální a nenarušuje to výkon pece.
- Chcete-li vyměnit piezoelektrický zapalovač, nikdy neodpojujte kabel z pouzdra, odpojte ho a vytáhněte ze zadní části zapalovače; poté díl vyměňte a znovu připojte kabel.
- Při čištění / výměně hořáku nikdy neodpojujte kabel z krytu, odpojte ho od žhavicí svíčky a znovu jej připojte.
- Pokud potřebujete vyměnit elektrický kabel, odpojte jej od piezoelektrického zapalovače, pak jej před vyjmutím pomocí lanka přilepte na jeden konec kabelu, abyste vytáhli starý a provlékli nový bezproblémovým způsobem.
- POZORNĚ SI PROSÍM PŘEČTĚTE NÁVOD K OBSLUZE!

BRIO a STONE OVEN – PEC NA PLYN



Zapálení

- Otočte knoflíkem proti směru hodinových ručiček a držte jej stisknutý po dobu asi jedné minuty, aby plyn mohl proudit.
- Stiskněte tlačítko zapalování na několik sekund a počkejte, až se rozsvítí pilotní plamen, zatímco držíte knoflík stisknutý. Otočte knoflíkem proti směru hodinových ručiček na maximální plamen.
- Zavřete dvířka pece a počkejte 40-50 minut, než se plocha z šamotových cihel zahřeje.

Udržujte plamen zapálený

- Po 40-50 minutách otevřete dvířka.
- Nyní jste připraveni vařit lahodné pizzy!
- Nastavte plamen podle toho, co pečete: střední / vysoký pro pizzu, nízký pro chléb a pudinky.

Vypnutí plynové pece

- Po skončení pec vypněte otočením knoflíku ve směru hodinových ručiček. Zkontrolujte, zda je vypnutý hlavní plamen i pilotní plamen.

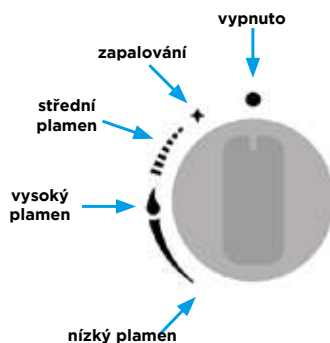
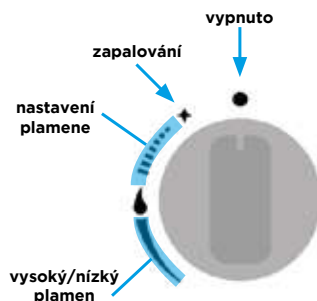

TECHNICKÉ SPECIFIKACE BRIO a STONE OVEN – PEC NA PLYN

VAROVÁNÍ

- NIKDY nenastavujte teplotu plynové pece Brio a Stone Oven nad 450 ° C (840 ° F). Při zavřených dvířkách ji zahřejte na plný výkon po dobu nejvýše 50 minut, poté otevřete dvířka a začněte vařit.
- Pec čistíte až poté co vychladne.
- Nečistěte vnitřek pece chemikáliemi nebo toxickými látkami. Když je pec vychladlá, očistěte ji vlhkým (ne mokrým) hadříkem
- Pokud jsou na vnější části pece saze, nechte ji vychladnout a vydrhněte ji hadříkem namočeným ve vodě nebo v přípravku k tomu určeném.
- Abyste zabránili namáhání pece, NIKDY nepřekračujte teplotu uvedenou na dodávaném teploměru nad 450° / 500°C (840° / 1000°F).
- Pec Alfa lze čistit samotným ohněm procesem zvaným „pyrolýza“
- (KONZULTUJTE S UŽIVATELSKOU PŘÍRUČKOU)

POZOR

- Pokud pec zůstala na maximálním plameni a se zavřenými dveřmi déle než 40 minut a dosáhla vnitřní teploty vyšší než 450°C (840°F), nedotýkejte se vnějšího povrchu, kouřovodu, komínového krytu nebo přední části pece. V žádném případě se nedotýkejte a nedržte obličej v blízkosti pece, když je v provozu.
- Pec Brio a Stone Oven NIKDY nerozebírejte, aby nedošlo k narušení její funkčnosti. Společnost Alfa Forni neodpovídá za škody na zdraví osob nebo majetku v důsledku nedovolené manipulace nebo nesprávného použití pece.
- NESMÍTE manipulovat s pecí, když je v provozu, počkejte, až pec zcela vychladne, a poté ji zvednutím přemístěte.
- Vnější části pece mohou zčernat jako vedlejší produkt spalování plynu. To je naprosto normální a nenarušuje to výkon pece.
- Chcete-li vyměnit piezoelektrický zapalovač, nikdy neodpojujte kabel z pouzdra, odpojte ho a vytáhněte ze zadní části zapalovače; poté díl vyměňte a znovu připojte kabel.
- Při čištění / výměně hořáku nikdy neodpojujte kabel z krytu, odpojte ho od žhavicí svíčky a znovu jej připojte.
- Pokud potřebujete vyměnit elektrický kabel, odpojte jej od piezoelektrického zapalovače, pak jej před vyjmutím pomocí lanka přilepte na jeden konec kabelu, abyste vytáhli starý a provlékli nový bezproblémovým způsobem.
- POZORNĚ SI PROSÍM PŘEČTĚTE NÁVOD K OBSLUZE!

DOLCE VITA – PEC NA PLYN



Zapálení

- Otočte knoflíkem proti směru hodinových ručiček a držte jej stisknutý po dobu asi jedné minuty, aby plyn mohl proudit.
- Stiskněte tlačítko zapalování na několik sekund a počkejte, až se rozsvítí pilotní plamen, zatímco držíte knoflík stisknutý. Otočte knoflíkem proti směru hodinových ručiček na maximální plamen.
- Zavřete dvířka pece a počkejte 40 minut, než se plocha z šamotových cihel zahřeje.

Udržujte plamen zapálený

- Po 40 minutách otevřete dvířka.
- Nyní jste připraveni vařit lahodné pizzy!
- Nastavte plamen podle toho, co pečete: střední / vysoký pro pizzu, nízký pro chléb a pudinky.

Vypnutí plynové pece

- Po skončení pec vypněte otočením knoflíku ve směru hodinových ručiček. Zkontrolujte, zda je vypnutý hlavní plamen i pilotní plamen.

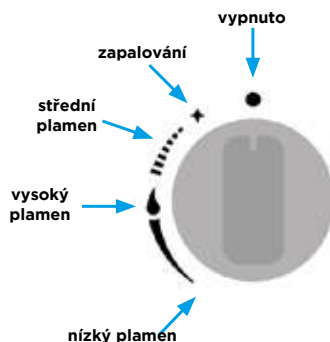
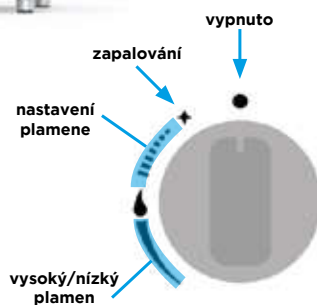

TECHNICKÉ SPECIFIKACE

DOLCE VITA – PEC NA PLYN

VAROVÁNÍ

- NIKDY nenastavujte teplotu plynové pece Dolce Vita nad 450 ° C (840 ° F). Při zavřených dvířkách ji zahřejte na plný výkon po dobu nejvýše 40-50 minut, poté otevřete dvířka a začnete vařit.
- Pec čistíte až poté co vychladne.
- Nečistěte vnitřek pece chemikáliemi nebo toxickými látkami. Když je pec vychladlá, očistěte ji vlhkým (ne mokrým) hadříkem
- Pokud jsou na vnější části pece saze, nechte ji vychladnout a vydrhněte ji hadříkem namočeným ve vodě nebo v přípravku k tomu určeném.
- Abyste zabránili namáhání pece, NIKDY nepřekračujte teplotu uvedenou na dodávaném teploměru nad 450° / 500°C (840° / 1000°F).
- Pec Alfa lze čistit samotným ohněm procesem zvaným „pyrolýza“
- (KONZULTUJTE S UŽIVATELSKOU PŘÍRUČKOU)

POZOR

- Pokud trouba zůstala na maximálním plameni a se zavřenými dvířky po delší dobu označenou výrobcem a dosáhla vnitřní teploty nad 450°C (840°F), nedotýkejte se vnějšího povrchu, kouřovodu, komínového krytu nebo přední části pece. V žádném případě se nedotýkejte a nedržte obličej v blízkosti pece, když je v provozu.
- Pec Dolce Vita NIKDY nerozebírejte, aby nedošlo k narušení její funkčnosti. Společnost Alfa Forni neodpovídá za škody na zdraví osob nebo majetku v důsledku nedovolené manipulace nebo nesprávného použití pece.
- NESMÍTE manipulovat s pecí, když je v provozu, počkejte, až pec zcela vychladne, a poté ji zvednutím přemístěte.
- Vnější části pece mohou zčernat jako vedlejší produkt spalování plynu. To je naprosto normální a nenarušuje to výkon pece.
- Chcete-li vyměnit piezoelektrický zapalovač, nikdy neodpojujte kabel z pouzdra, odpojte ho a vytáhněte ze zadní části zapalovače; poté díl vyměňte a znovu připojte kabel.
- Při čištění / výměně hořáku nikdy neodpojujte kabel z krytu, odpojte ho od žhavicí svíčky a znovu jej připojte.
- Pokud potřebujete vyměnit elektrický kabel, odpojte jej od piezoelektrického zapalovače, pak jej před vyjmutím pomocí lanka přilepte na jeden konec kabelu, abyste vytáhli starý a provlékli nový bezproblémovým způsobem.
- POZORNĚ SI PROSÍM PŘEČTĚTE NÁVOD K OBSLUZE!

ODSTRANĚNÍ ZÁVAD PECE NA DŘEVO

<p>PEC KOUŘÍ</p>	<ul style="list-style-type: none"> - Zkontrolujte, zda dřevo není příliš mokré a že uhlíky nejsou nespálené. - Nezapomeňte zapálit silný a stálý plamen, abyste dosáhli úplného spalování. - Pokud je pec instalována uvnitř, zkontrolujte, zda není ucpaný komín a zda nejsou ohyby větší než 45 stupňů. Ověřte také, zda fungují větrací otvory. Mějte při tom zavřená dvířka pece.
<p>PEC NEHŘEJE</p>	<ul style="list-style-type: none"> - Zkontrolujte, zda je oheň na jedné straně a ne v blízkosti otvoru pece - Ohřejte pec silným ohněm po dobu 20 minut. - Nestohujte dřevo na žhavé ulíky. - Postupně přidávejte dřevo do ohně.
<p>PEC SE RYCHLE OCHLADÍ</p>	<ul style="list-style-type: none"> - Zkontrolujte, zda do pece nepronikla vlhkost nebo voda. - Možná pec zapalujete poprvé, nebo to děláte poté, co pec stála příliš dlouho nečinná. - Zdržte se krátkodobých ohňů, které by pec neprohřály důkladně.
<p>PLAMENY ŠLEHAJÍ Z PECE NEBO Z KOMÍNA</p>	<ul style="list-style-type: none"> - Ujistěte se, že oheň není příliš silný, a uhasťte plameny vycházející z pece tak, že necháte pootevřená dvířka.
<p>PEC NEPEČE TAK, JAK BYSTE CHTĚLI</p>	<ul style="list-style-type: none"> - Zkontrolujte, zda má pec správnou teplotu. - Ujistěte se, že pec udržuje po celou dobu ideální teplotu pečení. Použijte dveře jako regulaci teploty; otevřete nebo zavřete, abyste zvýšili nebo snížili teplotu.

ODSTRANĚNÍ ZÁVAD PECE NA PLYN

<p>PEC ZCHLÁDNE PŘÍLIŠ RYCHLE</p>	<ul style="list-style-type: none"> - Zkontrolujte, zda do pece nepronikla vlhkost nebo voda. - Možná pec zapalujete poprvé, nebo to děláte po příliš dlouhé nečinnosti. - Zdržte se krátkodobých ohňů, které by pec důkladně neprohřály. - Zkontrolujte funkčnost plynového hořáku a zavřete dvířka.
<p>PEC NEPEČE TAK, JAK BYSTE CHTĚLI</p>	<ul style="list-style-type: none"> - Zkontrolujte, zda má pec správnou teplotu. - Zahřejte pec silným ohněm po dobu 10 minut. - Ujistěte se, že pec udržuje ideální teplotu po celou dobu vaření. Použijte dvířka jako regulaci teploty; otevřete nebo zavřete, abyste zvýšili nebo snížili teplotu. - Pokud jsou trysky ucpané, kontaktujte kvalifikovaného plynaře.
<p>TRYSKY JSOU UCPANÉ</p>	<ul style="list-style-type: none"> - Kontaktujte profesionálního technika
<p>PLAMEN NEZAPALUJE</p>	<ul style="list-style-type: none"> - Zkontrolujte, zda je termočlánek neporušený a funkční. - Ověřte, zda je termočlánek namontován poblíž pilotní trysky. - Zkontrolujte správný tlak plynu. - Ujistěte se, že jste namontovali správný regulátor tlaku.

Pro odbornou radu nás kontaktujte na www.alfaforni.com.

Alfa neodpovídá za žíly, škrábance nebo praskliny na dně pece, protože jsou přirozenou vlastností materiálu.

Pokud potřebujete pomoc, neváhejte nás kontaktovat na adrese info@alfaforni.com nebo zavolat na číslo +39.0775.7821

V.20210520